



Saubere Sache

40 Jahre Verbandspartnerschaft SHK und boco



Von nostalgisch gradlinig zu modern flexibel



40 JAHRE VERBANDSPARTNERSCHAFT

Impulse für eine weiterhin erfolgreiche Zukunft

Seit jeher geht es im Arbeitsalltag des Handwerks hart zur Sache.

Somit war es nur folgerichtig, dass boco im Jahr 1977 als einer der führenden Anbieter von strapazierfähiger Berufskleidung im Mietservicegeschäft, die erste SHK Verbandskleidung entwickelte. Seitdem kreiert boco in enger Zusammenarbeit mit den Verbänden und Kunden markterprobte Berufskleidung, die sowohl funktionell als auch modern ist und den Handwerkern sowie Ihren Kunden Vertrauen und Verlässlichkeit signalisiert.

Passend zum 40-jährigen Jubiläum bringt boco die **SHK Verbandskollektion** auf den Markt. Die robuste Kollektion besticht durch ihre außerordentliche Flexibilität und ihre ergonomische Schnittführung, die den natürlichen Bewegungen des Körpers folgt, so dass sich die Kleidung anfühlt „als würde man nichts tragen“. Hochelastische Stretcheinsätze im Arm- und Beinbereich und Dehnstreifen an Rücken und Hüfte sorgen für eine maximale Beweglichkeit. Großzügige Taschen für mehr Stauraum und ein hochmodernes Design in der Farbwelt des SHK Verbands runden die Kollektion ab.



Die Branche schätzt unsere Erfahrung, unsere Kompetenz sowie die robuste Qualität unserer Textilien, die in unserem Mietservice zu beziehen sind.

Auf die enge Verbundenheit von SHK und boco lassen wir die Korken knallen und wünschen dem Handwerk ein von Erfolg gekröntes Jubiläumsjahr.

Kleidung, die seit Jahrzehnten überzeugt

Mit zufriedenen Kunden lässt sich unser Jubiläum noch besser feiern. Wir bedanken uns bei unseren Kunden für die lieben Worte zum Jubiläum und positiven Feedbacks aus den verschiedensten Branchen. Ehrliche Kundenmeinungen und eine enge Zusammenarbeit sind uns wichtig und sorgen für einen noch besseren Service.

Kooperation mit dem Verband

Der Zentralverband Sanitär Heizung Klima (ZVSHK) ist Wirtschaftsverband und Interessenvertretung des SHK-Handwerks in Deutschland. Im deutschen SHK-Handwerk arbeiten mehr als 52.000 Handwerksbetriebe mit rund 340.000 Mitarbeitern. CWS-boco ist Partner des Verbands und exklusiver Anbieter der Innungskleidung für die SHK-Branche.



„Wir arbeiten bereits seit 40 Jahren partnerschaftlich mit CWS-boco zusammen. Das Unternehmen kennt die Bedürfnisse unserer Branche und in Sachen Berufskleidung verlassen wir uns ganz auf die boco Expertise.“

Andreas Müller, Hauptgeschäftsführer, ZVSHK

Unser Jubiläumskunde

Die Biermann Haustechnik GmbH ist wie die meisten Handwerksbetriebe ein Familienunternehmen. Franz Josef Biermann gründete den Betrieb vor 54 Jahren in Warstein, bereits seit 40 Jahren tragen die Mitarbeiter die boco SHK-Branchenkleidung. Somit ist die Biermann Haustechnik seit der ersten Verbandskollektion von boco unser Kunde und uns bis heute treu geblieben.



„Wir sind seit 40 Jahren sehr zufrieden mit CWS-boco und freuen uns weiterhin den Service zu beziehen. Hat die Hose mal ein kleines Loch, dann ist es nach der nächsten Wäsche repariert. Auf boco können wir immer zählen!“

Inhaber Tobias Biermann,
Biermann Haustechnik GmbH

Aus Liebe zu Qualität und Service

1981 gründete Otto Beitz die Beitz GmbH, 1996 kam die evb GmbH hinzu. Heute sind über 59 Mitarbeiter in beiden Unternehmen beschäftigt. Die evb versorgt über 1.000 Kunden in Liegenschaften mit Energie, Beitz installiert die zugehörigen Heizzentralen vor Ort. Service und Qualität wird bei beiden Betrieben groß geschrieben.



„Wir haben uns vor über 30 Jahren für boco Berufskleidung entschieden, weil hier die Qualität der Kleidung, Service und Preis-Leistungsverhältnis stimmen – und das bis heute. Ein sauberes Erscheinungsbild unserer Monteure ist uns wichtig. Dazu trägt der boco Full-Service einen großen Teil bei. Auf unsere Anfragen oder Änderungswünsche reagiert boco immer schnell. Wir gratulieren zum Jubiläum und freuen uns weiterhin auf eine gute Zusammenarbeit.“

Sonja Ströher-Beitz, Projektabwicklung,
Beitz GmbH und evb GmbH

Waschen dem Profi überlassen

Karl Becker Haustechnik e.K. wird in 3. Generation von Inhaberin Theresa Becker geführt. Der SHK-Betrieb mit 10 Mitarbeitern setzt bereits seit 1987 auf boco Berufskleidung im Mietservice.



„Weder möchte ich mich um das Waschen der Kleidung kümmern, noch unsere Mitarbeiter. Wir haben uns daher bewusst für den CWS-boco Mietservice entschieden. So erhalten wir wöchentlich unsere frisch gewaschene Berufskleidung. Das funktioniert für uns.“

Theresa Becker, Inhaberin,
Karl Becker Haustechnik e.K.

Kleidung, die hält

Josef Bock ist Geschäftsstellenleiter der SHK-Innung und des SHK-Bildungszentrums in Schweinfurt. Im Bildungszentrum ist auch das Bundesleistungszentrum für die SHK-Berufe untergebracht, in dem Josef Bock als Bundestrainer die deutschen Teilnehmer für die Euro- und WorldSkills in den Sparten Klempner sowie Sanitär und Heizung vorbereitet.



„CWS-boco ist ein renommierter Anbieter in der Branche, die Qualität stimmt. Die Teilnehmer der EuroSkills 2016 wurden ja von boco ausgestattet und waren sehr begeistert vom Tragekomfort und vor allem der Strapazierfähigkeit der Kleidung.“

Josef Bock, Geschäftsstellenleiter der
SHK-Innung Schweinfurt



Einige Meilensteine aus über 40 Jahren boco Geschichte

1960

boco bietet Mietservice für Berufskleidung an.



1989

Die boco Imagekleidung für das SHK Handwerk existiert bereits seit 12 Jahren. Die zweite SHK Verbandskollektion steht in den Startlöchern.



1977

boco bringt als erster Mietserviceanbieter die SHK Verbandskollektion auf den Markt.



1998

boco eröffnet Europas größte Hightech-Wäscherei. Mit dem Standort Bielefeld entsteht ein ökologisch ausgerichteter Industriepark. boco führt die dritte SHK Verbandskollektion ein.



2005

Die vierte SHK Kollektion ist die Innovation in blau.



2017

boco feiert mit Einführung der neuen **SHK Verbandskollektion** 40 Jahre SHK Verbandspartnerschaft und setzt damit neue Maßstäbe im Mietservice.

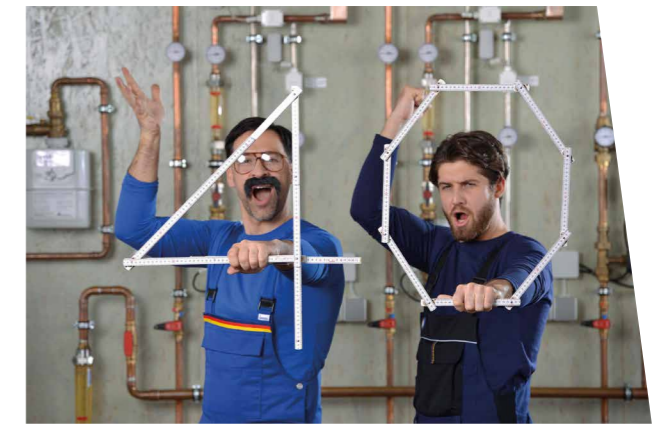



NEUE SHK VERBANDSKOLLEKTION

Maximale Bewegungsfreiheit und hoher Tragekomfort

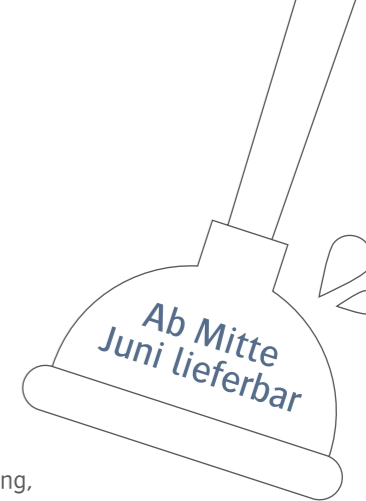

Die neue **SHK Verbandskollektion** hebt sich durch ihre ergonomische Schnittführung, die den natürlichen Bewegungen des Körpers folgt, ab. Das sehr strapazierfähige Gewebe ermöglicht eine maximale Bewegungsfreiheit und unterstützt durch die zahlreichen Stretcheinsätze den hohen Tragekomfort. Erhältlich ist der Hingucker in der modernen Farbkombination Marine, Royal und Schwarz.



▲ Latzhose

- Hochelastische, längenverstellbare Stretchträger sowie Stretcheinsätze im Knie-, Schritt-, Rücken- und Seitenbereich sorgen für maximale Beweglichkeit in allen möglichen Arbeitspositionen, wie bei Arbeiten in der Hocke, auf Leitern etc.
- Bund im Rücken mit weitenverstellbarem Gummizug zum Antaillieren
- Großzügige Raum-Latz-, Bein- und Gesäßtasche mit komfortabler Eingriffweite zum Unterbringen jeglicher Arbeitsutensilien, mit Patte und Klett schließbar, sowie 2 seitlichen Stifeltaschen
- Eine CORDURA® Zollstocktasche mit 2 großen Fächern auf rechtem Bein
- Eine CORDURA® Cargotasche mit Patte und Klett schließbar auf linkem Bein zum sicheren Verstauen von Werkzeugen, Geldbörse etc.
- Eine separate Blasebalg-Smartphonetasche
- 2 ergonomisch ausgeformte Kniepolstertaschen aus CORDURA®, sehr gut von oben befüllbar
- Prägnante Wiedererkennbarkeit wird verstärkt durch robustes Ripsband in SHK CI Farben und ein hochwertiges SHK-Logo
- Silbergraue Paspel für gute Sichtbarkeit im Dunkeln

GRÖSSEN: 21 – 32 | 42 – 64 | 90 – 114

MATERIAL: 65% Polyester | 35% Baumwolle

FARBE: Marine/Schwarz

ART.-NR.: 1030013296



▲ Bundhose

- Hochelastische Stretcheinsätze im Knie-, Schritt- und Hüftbereich sorgen für maximale Beweglichkeit in allen möglichen Arbeitspositionen, wie bei Arbeiten in der Hocke, auf Leitern etc.
- Comfortbund mit automatischer Weiteinstellung, die bei jeder Bewegung mitgeht, Hose schließt mit verdecktem Reißverschluss und stabilem Montageknopf
- Großräumige, seitliche Eingriffs- und Gesäßtaschen
- Eine CORDURA® Zollstocktasche mit 2 großen Fächern auf rechtem Bein
- Eine CORDURA® Cargotasche mit Patte und Klett schließbar auf linkem Bein zum sicheren Verstauen von Werkzeugen, Geldbörse etc.
- Eine separate Blasebalg-Smartphonetasche
- 2 ergonomisch ausgeformte Kniepolstertaschen aus CORDURA®, sehr gut von oben befüllbar
- Prägnante Wiedererkennbarkeit wird verstärkt durch robustes Ripsband in SHK CI Farben und ein hochwertiges SHK-Logo
- Silbergraue Paspel für gute Sichtbarkeit im Dunkeln

GRÖSSEN: 21 – 32 | 42 – 64 | 90 – 114

MATERIAL: 65% Polyester | 35% Baumwolle

FARBE: Marine/Schwarz

ART.-NR.: 1030013295



▲ Bermuda

- Hochelastische Stretcheinsätze im Schritt- und Hüftbereich sorgen für maximale Beweglichkeit in allen möglichen Arbeitspositionen, wie bei Arbeiten in der Hocke, auf Leitern etc.
- Comfortbund mit automatischer Weiteinstellung, die bei jeder Bewegung mitgeht, Hose schließt mit verdecktem Reißverschluss und stabilem Montageknopf
- Großräumige, seitliche Eingriffs- und Gesäßtaschen
- Eine CORDURA® Zollstocktasche mit 2 großen Fächern auf rechtem Bein
- Eine CORDURA® Cargotasche mit Patte und Klett schließbar auf linkem Bein zum sicheren Verstauen von Werkzeugen, Geldbörse etc.
- Eine separate Blasebalg-Smartphonetasche
- Prägnante Wiedererkennbarkeit wird verstärkt durch robustes Ripsband in SHK CI Farben und ein hochwertiges SHK-Logo

GRÖSSEN: 21 – 32 | 42 – 64 | 90 – 114

MATERIAL: 65% Polyester | 35% Baumwolle

FARBE: Marine/Schwarz

ART.-NR.: 1030013298

Ab Mitte Juni
lieferbar



Arbeitsjacke

- Hochelastische Stretcheinsätze im Unterarm- und Ellenbogenbereich für eine 360° Beweglichkeit, zum Beispiel bei Überkopfarbeiten, bei Arbeiten mit angewinkeltem oder überstrecktem Arm
- Ärmelsaum mit Gummizug um auch mit geschopptem Ärmel zu arbeiten
- Verlängerter Rücken bietet Schutz in allen Arbeitspositionen
- 2 großzügige Raum-Brusttaschen mit komfortabler Eingriffweite sowie seitlicher Stifteöffnung, zum sicheren Verstauen von Smartphone, Geldbörse etc. mit Patte und Klett schließbar
- Großräumige, seitliche Eingriffstaschen
- Linksseitige, praktische Innentasche
- Jacke schließt verdeckt mit robustem Reißverschluss
- Moderner Stehkragen, wetterabhängig auch als Umlegekragen tragbar, mit einem verdeckten Druckknopf schließbar
- Prägnante Wiedererkennbarkeit wird verstärkt durch robustes Ripsband in SHK CI Farben und ein hochwertiges SHK-Logo
- Silbergraue Paspel für gute Sichtbarkeit im Dunkeln

GRÖSSEN: 21 – 32 | 42 – 64 | 90 – 114

MATERIAL: 65% Polyester | 35% Baumwolle

FARBE: Marine/Schwarz

ART.-NR.: 1030013294



Arbeitsweste

- Verlängerter, mit Steppfutter wattierter Rücken bietet Schutz vor Kälte in allen Arbeitspositionen
- 2 großzügige Raum-Brusttaschen mit komfortabler Eingriffweite sowie seitlicher Stifteöffnung, zum sicheren Verstauen von Smartphone, Geldbörse etc. mit Patte und Klett schließbar
- Großräumige, seitliche Eingriffstaschen
- Linksseitige, praktische Innentasche
- Jacke schließt verdeckt mit robustem Reißverschluss
- Moderner Stehkragen, wetterabhängig auch als Umlegekragen tragbar, mit einem verdeckten Druckknopf schließbar
- Prägnante Wiedererkennbarkeit wird verstärkt durch robustes Ripsband in SHK CI Farben und ein hochwertiges SHK-Logo
- Silbergraue Paspel für gute Sichtbarkeit im Dunkeln

GRÖSSEN: 21 – 32 | 42 – 64 | 90 – 114

MATERIAL: 65% Polyester | 35% Baumwolle

FARBE: Marine/Schwarz

ART.-NR.: 1030013297

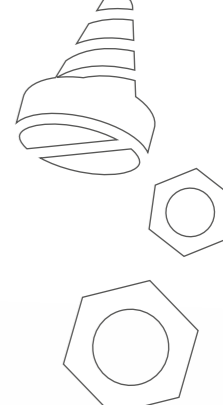

ERGÄNZENDE OUTDOORARTIKEL

Passend für die kalte Jahreszeit

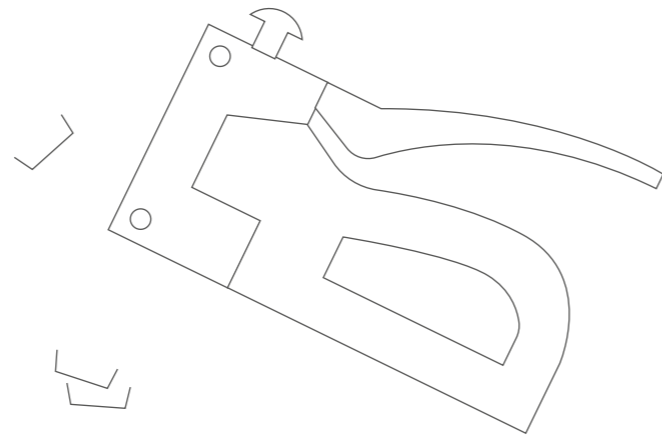

Softshelljacke

- Umlegbarer Stehkragen
- Innenkragen aus wärmendem Fleece
- Verdeckter Frontreißverschluss
- Reflexpates hinten und vorne auf Schulter und Armen für eine höhere Sichtbarkeit im Dunkeln
- Verschließbare Innentasche links und rechts
- 2 seitliche Eingriffstaschen mit Klettverschluss
- Weitenverstellbare Ärmel mit Klettlasche
- Weitenverstellbarer Saum innen seitlich mit Gummikordel und Stopper fixierbar
- Verlängerter Rücken gegen Kälte

GRÖSSEN: XS – 4 XL

MATERIAL: 100% Polyester

Schwarz	ART.-NR.: 1030013307
Schwarz/Signal	1030013308
Schwarz/Royal	1030013309
Schwarz/Grün	1030013310



Winterjacke

- Wärmende, gefütterte Winterjacke
- Umlegbarer Stehkragen
- Innenkragen aus wärmendem Fleece
- Verdeckter Frontreißverschluss
- Reflexpates hinten und vorne auf Schulter und Armen für eine höhere Sichtbarkeit im Dunkeln
- Verschließbare Brusttasche mit Reißverschluss
- Links innenliegende Smartphonetasche mit Klettverschluss
- 2 seitliche Taschen mit Fleecefutter und Reißverschluss
- Elastischer Bund mit Windfang
- Elastischer Ärmelsaum mit eng umschließendem Windfang

GRÖSSEN: XS – 4 XL

MATERIAL: 100% Polyester

Schwarz	ART.-NR.: 1030013311
Schwarz/Signal	1030013312
Schwarz/Royal	1030013313
Schwarz/Grün	1030013314



Winterweste

- Wärmende, gefütterte Winterweste
- Umlegbarer Stehkragen
- Innenkragen aus wärmendem Fleece
- Verdeckter Frontreißverschluss
- Reflexpates hinten und vorne auf Schulter und Armen für eine höhere Sichtbarkeit im Dunkeln
- Verschließbare Brusttasche mit Reißverschluss
- Links innenliegende Smartphonetasche mit Klettverschluss
- 2 seitliche Taschen mit Fleecefutter und Reißverschluss
- Elastischer Bund mit Windfang
- Elastischer Ärmelsaum mit eng umschließendem Windfang

GRÖSSEN: XS – 4 XL

MATERIAL: 100% Polyester

Schwarz	ART.-NR.: 1030013315
Schwarz/Signal	1030013316
Schwarz/Royal	1030013317
Schwarz/Grün	1030013318

Passende Polos und Sweatshirts erhalten Sie aus dem Basics Sortiment. Auf Wunsch mit SHK Verbandsemlen bestellbar.



Schuhe und Handschuhe finden Sie in unserem CWS-boco Shop
cws-boco-shop.de

Detailansicht der Kollektionshighlights

Wir haben für Sie die Best-ofs der neuen **SHK Verbandskollektion** detailliert aufgeführt. Dank ihrer ergonomischen Schnittführung und zahlreichen Stretcheinsätzen, bieten unsere Produkte einen optimalen Bewegungsfreiraum während der Arbeit. Durch besondere Extras wie Kniepolstertaschen, Comfortbunde und großzügig durchdachte Brust-, Eingriffs- und Gesäßtaschen, wird das Arbeiten komfortabel.

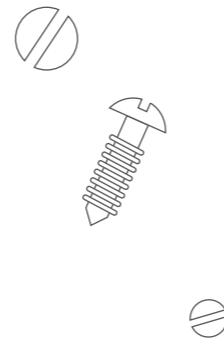

Stretcheinsatz im Schritt, Knie und Rücken für maximale Bewegungsfreiheit. Separate Smartphonetasche und großräumige CORDURA® verstärkte Cargo- und Zollstocktasche



Ergonomisch ausgeformte Kniepolstertaschen aus CORDURA®, sehr gut von oben befüllbar



Großzügige Gesäßtasche



Hochelastische, längenverstellbare Stretchträger



Comfortbund mit automatischer Weiteinstellung, die bei jeder Bewegung mitgeht

Großräumige Taschen und separates Stiftfach in der Brusttasche

Ärmelsaum mit Gummizug, um auch mit geschopptem Ärmel zu arbeiten

Stretcheinsatz in Ärmel-, Rücken- und Ellenbogen für eine 360 Grad Bewegung

Zertifizierte Qualität für umfassende Hygiene

Alle CWS-boco Wäschereien verfügen über ein gemäß DIN EN ISO 9001:2008 zertifiziertes Qualitätsmanagementsystem sowie ein Umweltmanagementsystem gemäß ISO 14001:2004. Selbstverständlich ist auch ein professionelles Hygienemanagement in unseren Wäschereien etabliert.

Zusätzlich verfügen alle Standorte entweder über ein RABC-System (Risikoanalyse und Kontrollsystem Biokontamination) oder über das Hygienezeugnis RAL-GZ 992/3, die die Forderungen des Regelwerks DIN EN 14065 erfüllen. Alle Waschprozesse sind gemäß den Vorgaben für diese Zertifizierungen fest definiert und werden laufend von internen und externen Gutachtern geprüft.









BOCO MIETSERVICE

Rundum sorglos

boco Berufskleidung im Mietservice ist die perfekte Lösung für ein zuverlässig sauberes und gepflegtes Erscheinungsbild der Mitarbeiter. Jeder Kollege und jede Kollegin erhält seine/ihre eigene Ausstattung inklusive Ersatzkleidung. Es entstehen keine Anschaffungskosten und der hohe Verwaltungsaufwand für Lagerung und Pflege entfällt. Stattdessen wird die verschmutzte Kleidung durch Ihren persönlichen CWS-boco Servicefahrer abgeholt und auf Wunsch stets sauber und frisch bis ins Schrankfach zurückgeliefert. Beim Mietservice holt, pflegt und wäscht CWS-boco professionell.

Außerdem kontrollieren, reparieren und tauschen wir aus. Woche für Woche nach festen Terminen: pünktlich und zuverlässig. Durch einen Chip in der Kleidung ist eine personenbezogene Lieferung gewährleistet. Mit schonenden Waschverfahren und zertifizierten Prozessen für Umwelt- und Qualitätsmanagement leistet boco einen aktiven Beitrag zum Umweltschutz. Somit entlastet Sie der boco Full-Service!







-  Produktentwicklung unter Berücksichtigung geeigneter Materialien und Normvorgaben
-  Personenbezogene Anpassung und Kennzeichnung unter Beachtung der Normvorgaben
-  Speziell angewandte Wasch- und Trocknungsverfahren und ggf. normgerechte Nachrüstung der Produkte
-  Qualitätsprüfung und Labortests
-  Sachgerechte Reparatur unter Verwendung normgerechter Materialien
-  Auslieferung in das persönliche Schrankfach des Trägers

BOCO EMBLEMSERVICE

Zeigen Sie Ihren guten Namen

Durch den boco Emblemservice ist eine Personalisierung der Berufskleidung möglich. Auf Wunsch statten wir Ihre Kleidung wahlweise mit einem Firmen-, Namens- oder Verbandslogo aus. Mit der CI-gerechten Gestaltung Ihrer Kleidung tragen wir zu einem einheitlichen und professionellen Bild Ihres Unternehmens bei. Das erhöht den Wiedererkennungswert bei Ihren Kunden und schafft Vertrauen.

Die persönliche Beziehung zwischen dem Endkunden und Ihrem Mitarbeiter ist wichtig. Außer Logos bietet der boco Emblemservice auch die Personalisierung der Bekleidung durch ein entsprechendes Namensschild. Ähnlich verhält es sich mit Verbandseemblemen. Als enger Partner des Handwerks hat boco bei einer Reihe von Fachkleidungskollektionen deren spezifische Merkmale fest in die Bekleidung integriert.

-  **Stickemblem**
 - > Wählen Sie aus den boco Basisformen (rechteckig, quadratisch oder rund) aus
 - > Wir statten Ihre Berufskleidung optimal mit Ihrem Wunschemblem aus
-  **Direkteinstickung**
 - > Ihr Firmenemblem sorgt auf der Kleidung der Mitarbeiter für ein einheitliches Erscheinungsbild
 - > Das Logo wird direkt auf die Kleidung gestickt
-  **Verbandsemblem**
 - > Die Mitgliedschaft gibt zu erkennen, dass der Betrieb sein Handwerk erstklassig beherrscht
 - > Setzen Sie sich deutlich von anderen Unternehmen ab
-  **Namenszeichen**
 - > Statten Sie Ihre Mitarbeiter für eine persönliche Ansprache mit den boco Namenszeichen aus
 - > Wählen Sie Ihre Wunschfarbe
-  **Rückenemblem**
 - > Rückenemblem werden im hektischen Alltag nicht übersehen und werben für Sie auch aus der Ferne
-  **Logokombination**
 - > Kombinieren Sie Stickemblem und Namenszeichen für einen perfekten Außenauftritt

www.cws-boco.de

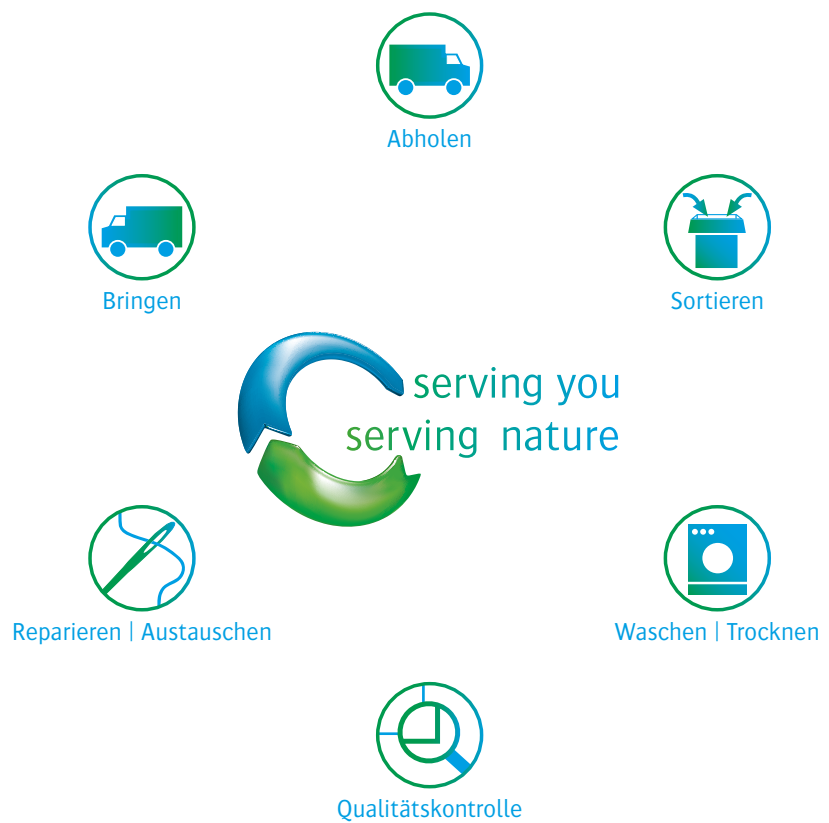

CWS-boco Deutschland GmbH | Telefon: (06103) 309-0 | www.cws-boco.de
CWS-boco Suisse SA | Hotline: (0800) 800 297 | www.cws-boco.ch
CWS-boco Österreich Ges. m.b.H. | Telefon: (02236) 6703-0 | www.cws-boco.at